

..2.0

**Quasi invisibile, potente,
silenzioso e poco ingombrante:
è il climatizzatore senza unità
esterna INNOVA**

Stop alle solite unità condensanti, ingombranti e antiestetiche, che deturpano i contesti abitativi. INNOVA ha studiato una soluzione ad alta efficienza e dal design ipercompatto in grado di minimizzare l'impatto estetico.

Appena 16 centimetri di profondità, installazione super semplice e tecnologia DC Inverter per ottimizzare le prestazioni.

Potenze ottimizzate, consumi e rumori ridotti

Con la tecnologia DC Inverter, le potenze sono ottimizzate per ottenere il massimo comfort con minor consumo e rumore, e grazie al Dual Power si può sfruttare la potenza massima per raggiungere la temperatura richiesta nel minor tempo possibile. Una volta raggiunta, ..2.0 si regola automaticamente in funzione di comfort.

Inoltre, le griglie esterne sono pieghevoli: si aprono quando la macchina è in funzione e si richiudono quando è spenta, così da minimizzare la polvere, il rumore e l'inquinamento, massimizzando il benessere.

La versione ..2.0 MINI è completamente ecologica grazie all'utilizzo del gas propano R290. Zero emissioni.

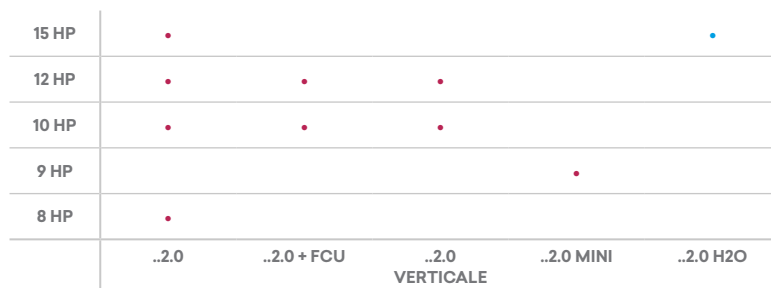

In alto sul muro o in basso a pavimento?

..2.0 di INNOVA può contare su una gamma di prodotto completa che permette di trovare il modello adatto a ogni tipo di installazione. Basta avere un muro esterno e si trova lo spazio per inserirlo in alto sul muro, in basso a pavimento, nell'angolo o a lato di una portafinestra. Massima versatilità per incontrare ogni esigenza.

Installazione in basso

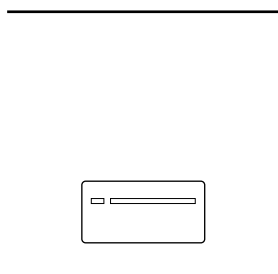

Installazione in alto

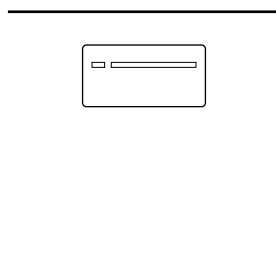

Installazione a lato

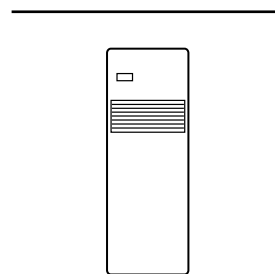

Modalità di controllo



Dal touch-screen integrato



Dal touch-screen remoto

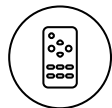

Dal telecomando



Dall'App per iOS o Android

Installazione perimetrale

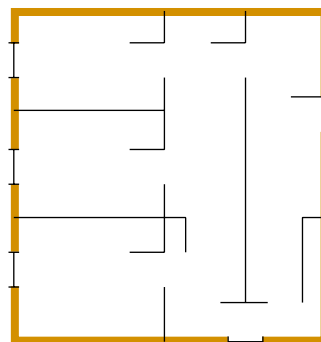

Ogni foro è più piccolo
di questa pagina

Ø 162 mm



La forma segue la funzione, Design ipercompatto e niente plastica

La minima profondità, il giusto colore, la superficie perfettamente liscia, il corpo completamente in metallo... un prodotto studiato per integrarsi perfettamente a qualsiasi ambiente domestico, dando ottime prestazioni ed allo stesso tempo... scomparendo... in entrambi gli sviluppi, sia orizzontale che verticale, il design di ..2.0 è stato curato nei minimi dettagli in modo da coniugare le forme alle funzioni in una simbiosi perfetta.

..2.0 ha un corpo 100% in metallo, forte e robusto, solido e consistente. Nel progetto, le dimensioni dei componenti sono state ridotte e ottimizzate per includere tutte le funzioni necessarie al perfetto funzionamento all'interno di un design ipercompatto.

La profondità? Appena 16 centimetri. Uno spessore ultrasottile che riduce al minimo l'impatto estetico, sia dentro che fuori.



..2.0 VERTICALE

..2.0 + FCU

..2.0

..2.0 MINI

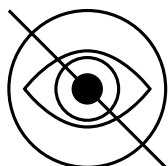

QUASI INVISIBILE, DENTRO E FUORI

Con soli 16 cm di profondità ..2.0 è estremamente sottile e non ingombrante. L'impatto estetico è limitato, sia dentro che fuori.

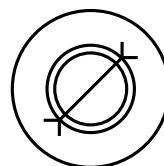

FORI DA 162 mm

Importante sia per il design che per l'installazione: più facile trovare gli utensili di foratura, nessuna necessità di trapani professionali, ancora minor impatto estetico.

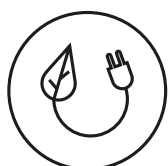

DC INVERTER E DUAL POWER: POTENZE OTTIMIZZATE, CONSUMI RIDOTTI

Con la tecnologia DC Inverter, Le potenze sono ottimizzate così da avere il massimo comfort con il minor consumo e rumore. Grazie al Dual Power si può sfruttare la potenza massima della macchina per raggiungere la temperatura richiesta nel minor tempo possibile. Una volta raggiunta, ..2.0 si regolerà automaticamente in funzione di comfort.



FACILITÀ DI INSTALLAZIONE

Gli accessori per l'installazione (dima di montaggio, staffa di supporto, tubi per i fori, griglie esterne) sono contenuti nell'imballo.





“SOLO FREDDO” E “POMPA DI CALORE” NELLO STESSO MODELLO

..2.0 è in pompa di calore, con tubo di scarico condensa. La funzione “riscaldamento” può essere però facilmente disattivata: l'apparecchio funziona così in “solo freddo”, senza necessità del tubo di scarico condensa.



SISTEMA NO FROST

In inverno, in funzionamento in pompa di calore la bacinella di raccolta condensa è costantemente preriscaldata, quindi nessun rischio di ghiacciamento dell'acqua.

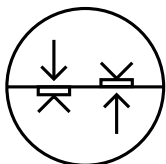

GRIGLIE ESTERNE PIEGHEVOLI

Le griglie pieghevoli di ..2.0, azionate dall'aria in ingresso e in uscita, si aprono quando la macchina è in funzione e si chiudono quando la macchina è spenta. Miglior comfort interno, minor ingresso di polvere, rumore ed inquinamento, minor manutenzione, ancora minor visibilità all'esterno.

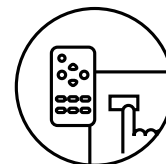

COMANDI REMOTI, A BORDO MACCHINA, CON APP

Oltre al telecomando, il pannello comandi a bordo macchina permette di impostare qualsiasi funzione, compresa una funzione “blocco” che evita ogni uso inappropriato. La comoda APP permette poi la completa gestione della macchina anche da posizione remota, via WiFi.

..2.0

Ormai un classico



SENZA UNITÀ ESTERNA

L'unità esterna è sostituita da 2 fori da 162 mm.



FACILITÀ D'INSTALLAZIONE

Unità monoblocco senza collegamenti frigoriferi in fase di installazione.



DC INVERTER E DUAL POWER

Massimo comfort con il minor consumo e maggiore silenziosità.



GESTIONE REMOTA CON INNOVAPP



Bello, sottile e silenzioso

Troppo spesso climatizzare significa installare all'esterno degli edifici delle unità condensanti ingombranti e antiestetiche. ..2.0 è il climatizzatore INNOVA senza unità esterna studiato per inserirsi alla perfezione in ambienti domestici già esistenti, offrendo ottime prestazioni energetiche e quasi scomparendo alla vista per minimizzare l'impatto estetico. Il design è curato in ogni dettaglio per la creazione di un vero oggetto di arredo, sottile e compatto, dove la forma segue la funzione.

..2.0 può funzionare sia per la climatizzazione estiva che, in pompa di calore, per il riscaldamento invernale. Tutto, nello stesso modello, con la massima semplicità di installazione.

Semplice e pratico

Il ..2.0 nella sua versione standard è la soluzione ideale per la maggioranza dei contesti abitativi e per le più comuni esigenze domestiche. Semplicità a portata di mano.

Range potenza ..2.0

15 HP	•
12 HP	•
10 HP	•
9 HP	-
8 HP	•
	..2.0

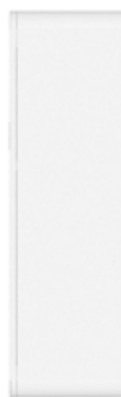

16 cm

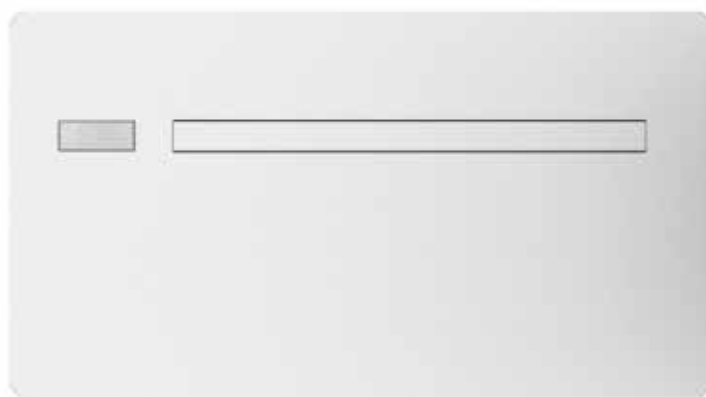

101 cm



..2.0

Una facile installazione

La minima profondità, il giusto colore, la superficie perfettamente liscia, il corpo completamente in metallo... un prodotto studiato per integrarsi perfettamente a qualsiasi ambiente.

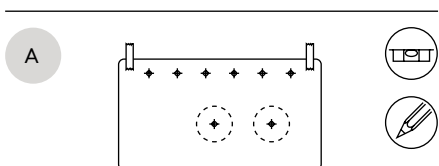
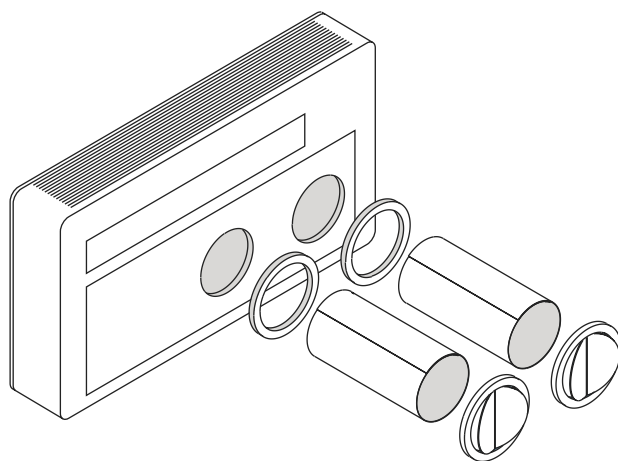

Appoggiare la dima al muro e segnare le posizioni delle viti di supporto staffa ed i due centri di foratura.

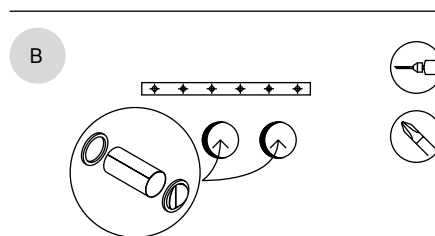

Fissare la staffa a muro ed inserire nei fori le griglie esterne, i fogli di protezione, le controflange interne.

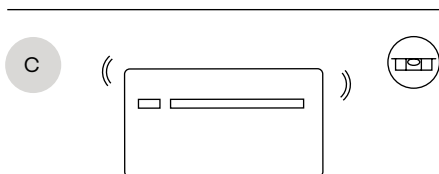

Appoggiare la macchina alla staffa verificando il corretto allineamento orizzontale e verticale.

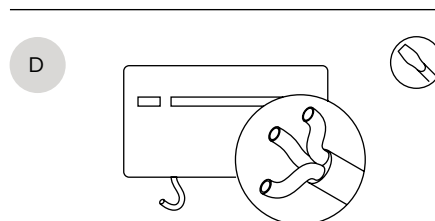

Effettuare i collegamenti elettrici e del tubo di scarico condensa per funzionamento in pompa di calore.



1

COMPLETAMENTE IN METALLO

Il corpo di ..2.0 è completamente in metallo, avendo eliminato ogni parte plastica. Forte e robusto, ..2.0 si presenta così ancora più solido e consistente.

2

DISPLAY TOUCH SCREEN + RICEVITORE WIFI

L'ampio pannello di comando permette di selezionare ogni parametro di funzionamento a bordo macchina – e di gestire anche la comunicazione tramite WiFi.

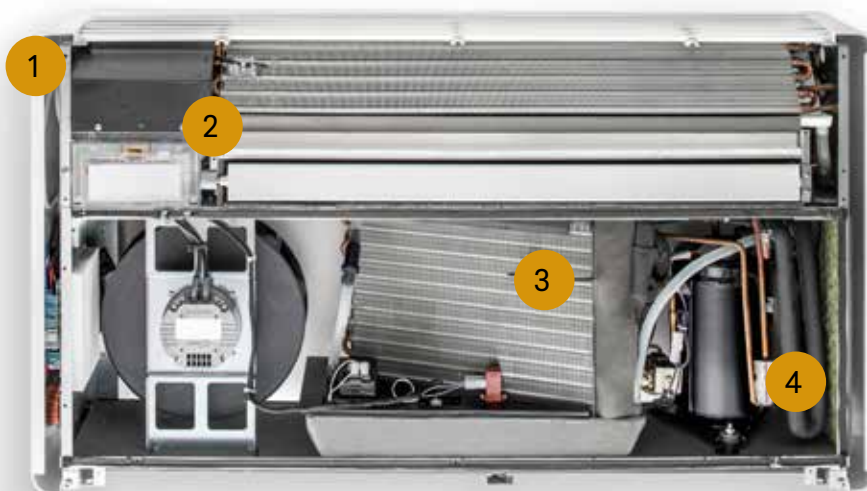

3

BATTERIA CONDENSANTE AD ALTA EFFICIENZA

La batteria condensante è ad alta efficienza con sistema di condensazione evaporativa, per una resa ancora più eccellente.

4

DESIGN IPERCOMPATTO

Un corpo ipercompatto include tutto quanto necessario al perfetto funzionamento del prodotto grazie ad un lavoro meticoloso di disegno e studio con l'obiettivo di ridurre le dimensioni di ogni componente assicurandone il perfetto funzionamento.

..2.0 ELEC, il ..2.0 con resistenza elettrica integrata

Come per tutte le pompe di calore, anche per ..2.0 le prestazioni in riscaldamento diminuiscono al calare della temperatura esterna. Spesso invece la necessità è di un prodotto che mantenga sufficienti prestazioni anche con temperature esterne molto basse.

In ..2.0 ELEC, la pompa di calore è integrata (e non sostituita) da una resistenza elettrica da 900 W che interviene automaticamente per temperature esterne molto basse o per riscaldare rapidamente ambienti molto freddi.

Per questo, ..2.0 ELEC può assicurare una potenza termica in riscaldamento di oltre 2 kW anche a -7°C con un assorbimento elettrico aggiuntivo di 900 W compatibile con la potenza elettrica disponibile nelle case.

..2.0 ELEC diventa così un vero sistema di riscaldamento completo anche in presenza di climi particolarmente rigidi.

Confronto resa termica

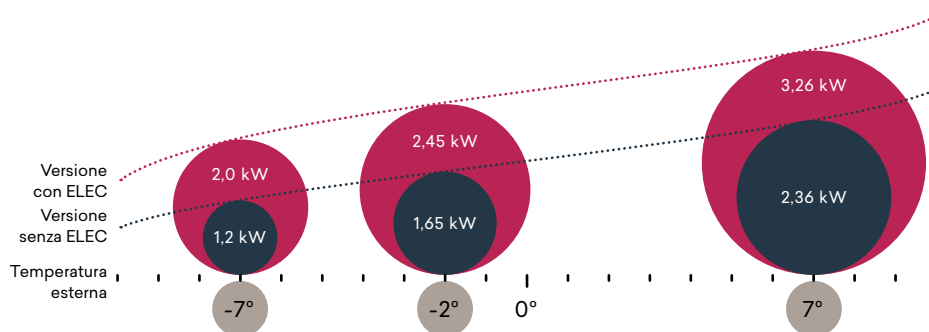

Schede tecniche

Modelli	u.m.	..2.0	..2.0 MINI	..2.0	..2.0 VERTICALE	..2.0	..2.0 ELEC	..2.0 VERTICALE	..2.0	..2.0 H2O
		8 HP	9 HP	10 HP			12 HP			15 HP

Prestazioni in raffreddamento (A 35 °C; A 27 °C)

Potenza frigorifera massima Dual Power	(1)	kW	-	2,35	2,64	2,60	3,10	3,10	3,11	3,50	3,60 (5)
Potenza frigorifera nominale	(1)	kW	1,65	1,73	2,04	2,04	2,35	2,35	2,35	2,87	2,66 (5)
Potenza frigorifera minima	(1)	kW	-	0,70	0,83	0,81	0,92	0,92	0,92	1,40	1,30 (5)
Capacità di deumidifica		L/24h	0,7	0,7	0,8	0,8	0,9	0,9	0,9	1,2	1,3
Potenza assorbita totale		kW	0,58	0,57	0,63	0,75	0,73	0,73	0,85	1,04	0,73 (5)
EER			2,84	3,01	3,24	2,72	3,22	3,22	2,75	2,74	4,32
Classe di efficienza energetica	(2)		A	A	A+	A	A+	A+	A	A	

Prestazioni in riscaldamento (A 7 °C; A 20 °C)

Potenza termica massima Dual Power	(3)	kW	-	2,40	2,64	2,64	3,05	3,05	3,05	3,50	3,84 (6)
Potenza termica nominale	(3)	kW	1,70	1,71	2,10	2,10	2,36	2,36	2,36	2,75	2,80 (6)
Potenza aggiuntiva resistenza elettrica		kW	-	-	-	-	-	1	-	-	
Potenza termica minima	(3)	kW	-	0,75	0,71	0,68	0,79	0,79	0,79	1,35	1,40 (6)
Potenza totale assorbita	(3)	kW	0,55	0,54	0,64	0,67	0,72	0,72	0,75	0,88	0,72 (6)
COP			3,12	3,15	3,29	3,10	3,28	3,28	3,15	3,12	4,51
Classe energetica			A								

Dati elettrici

Potenza assorbita totale		kW	0,69	0,90	0,95	0,95	1,06	1,96	1,06	1,45	1,06
Corrente massima assorbita		A	3,00	3,90	4,40	4,40	4,80	4,80	4,80	6,30	5,60
Tensione		V/F/Hz	230-1-50	230-1-50	230-1-50	230-1-50	230-1-50	230-1-50	230-1-50	230-1-50	230-1-50

Caratteristiche generali

Velocità di ventilazione interna/esterna	Nr.	3	3	3	3	3	3	3	3	3
Portata aria alla massima velocità interna/esterna	m3/h	360/430	360/430	380/460	380/460	400/480	400/480	400/480	450/550	400
Portata aria alla media velocità interna/esterna	m3/h	300/360	300/360	310/380	310/380	320/390	320/390	320/390	350/460	320
Portata aria alla minima velocità interna/esterna	m3/h	240/320	240/320	260/330	260/330	270/340	270/340	270/340	300/400	270
Tipo di compressore		Rotary	Rotary - DC Inverter	Rotary - DC Inverter	Rotary - DC Inverter	Rotary - DC Inverter	Rotary - DC Inverter	Rotary - DC Inverter	Rotary - DC Inverter	Rotary DC Inverter

Dati sonori

Pressione sonora nominale	(4)	dB(A)	38	39	39	39	41	41	41	43	27
Pressione sonora minima	(4)	dB(A)	29	27	26	26	27	27	27	29	41



		..2.0	..2.0 MINI	..2.0	..2.0 VERTICALE	..2.0	..2.0 ELEC	..2.0 VERTICALE	..2.0	..2.0 H2O
Modelli	u.m.	8 HP	9 HP	10 HP		12 HP			15 HP	15 HP

Attacchi frigoriferi

Refrigerante		R410a	R290	R410a	R410a	R410a	R410a	R410a	R32	R410a
--------------	--	-------	------	-------	-------	-------	-------	-------	-----	-------

Dimensioni e pesi prodotto

Larghezza totale	mm	1010	810	1010	500	1010	1010	500	1010	1010
Altezza totale	mm	549	549	549	1398	549	549	1398	549	549
Profondità totale	mm	165	165	165	185	165	165	185	165	165
Peso a vuoto	kg	41,0	38,0	41,0	57,0	41,0	41,0	57,0	41,0	50,0
Diametro fori parete	mm	162	162	162	162	162	162	162	202	
Interasse fori a parete	mm	293	210	293	293	293	293	293	293	

Opzione con abbinamento FCU

Potenza in riscaldamento FCU (70 °C)	kW	-	-	1,9	-	1,9	-	-	-	-
Portata acqua	L/h	-	-	364	-	364	-	-	-	-
Perdita di carico acqua	KPa	-	-	10	-	10	-	-	-	-
Attacchi idraulici	" EK	-	-	3/4	-	3/4	-	-	-	-
Larghezza totale	mm	-	-	1010	-	1010	-	-	-	-
Altezza totale	mm	-	-	549	-	549	-	-	-	-
Profondità totale	mm	-	-	308	-	308	-	-	-	-

- (1) Temperatura aria esterna 35°, umidità relativa 50%. Temperatura ambiente 27°C; umidità relativa 50%. Prestazioni secondo EN 14511
- (2) Classificazione energetica in base alla direttiva 626/2011
- (3) Temperatura aria esterna 7°C; umidità relativa 72% / Temperatura ambiente 20°C, umidità relativa 28% / Prestazioni secondo UNI 13141-7
- (4) Pressione sonora lato impianto misurata in camera semi anecoica alla distanza di 2 m
- (5) Temperatura acqua in/out 30/35 °C / Temperatura ambiente 27 °C; Umidità relativa 50% / Prestazioni secondo EN 14511
- (6) Temperatura acqua in/out 15/10 °C / Temperatura ambiente 20°C , umidità relativa 28% / Prestazioni secondo EN 14511

Limiti di funzionamento:

Temp.min. in raffreddamento T ambiente 18°C / T esterna -5 °C
 Temp.max. in raffreddamento T ambiente 32°C / T esterna 43 °C
 Temp.min. in riscaldamento T ambiente 5 °C / T esterna -10 °C
 Temp.max. in riscaldamento T ambiente 25 °C / T esterna 18 °C

Limiti di funzionamento per ..2.0 H2O:

Temperatura min. sorgente in riscaldamento 10°C con temperatura min. di uscita 7°C
 Temperatura max. sorgente in riscaldamento 25°C
 Temperatura min. sorgente in raffreddamento 20°C
 Temperatura max. sorgente in raffreddamento 40°C